



hrvatske željeznice

02.04.2002

IZVJEŠĆE O POSLOVANJU ZA 2001.godinu



Zagreb, ožujak 2002.

FINANCIJE I KONTROLING



	<i>Stranica</i>
TVRTKA	1
ORGANIZACIJA	2
SAŽETAK POSLOVANJA	3
POKAZATELJI POSLOVANJA	5
OSTVARENI RAD	6
UKUPNI PRIHODI	7
SREDSTVA IZ DRŽAVNOG PRORAČUNA	9
UKUPNI RASHODI	10
FINANCIJSKI REZULTAT POSLOVANJA HŽ - UKUPNO	11
FINANCIJSKI REZULTAT POSLOVANJA HŽ - ŽELJEZNIČKI PRIJEVOZ	12
FINANCIJSKI REZULTAT POSLOVANJA HŽ - ŽELJEZNIČKA INFRASTRUKTURA	13
BILANCA STANJA	14
TJIEK NOVCA	15
TEKUĆA SREDSTVA I TEKUĆE OBVEZE	16
KREDITI I JAMSTVA	17
BROJ ZAPOSLENIH - stanje na kraju razdoblja	18
PLAĆE ZAPOSLENIKA	19
INVESTICIJE	20
Prilozi:	
- Rad, cijene i prihodi od prijevoza putnika i robe	Prilog 1
- Račun dobiti i gubitka	Prilog 2
- Bilanca stanja	Prilog 3
- Tijek novca	Prilog 4
- Pregled kredita po kreditorima ugovorenih do 31.12.2001.	Prilog 5
- Otplatni plan za kredite ugovorene do 31.12.2001.	Prilog 6



hrvatske željeznice

TVRTKA

“HŽ - Hrvatske željeznice” trgovačko društvo s ograničenom odgovornošću
ZAGREB, ulica Antuna Mihanovića broj 12

Trgovački sud Zagreb
Porezni broj: 3249743
Žiro račun: 30101-601-85044

Djelatnost: Prijevoz putnika i robe željeznicom

Osnivač i jedini član Društva je Republika Hrvatska

Upisani kapital Društva iznosi 7.334.968 tis. kn

Popis ovisnih društava: Agencija za integralni transport, Željeznička tiskara, Željezničko ugostiteljstvo, TŽV Zagreb, RŽV Čakovec,
RŽV Bjelovar, RŽV Slavonski Brod, Željezničko projektno društvo

Uprava:

Marijan Drempetić, dipl. oec., predsjednik Uprave, od 24.10.2000.
Rene Valčić, dipl. oec., direktor Komercijale - zamjenik predsjednika Uprave, od 06.12.2000.
Damir Tot, dipl. inž. brodogradnje, direktor Vuče vlakova i željezničkih vozila - član Uprave, od 24.10.2000.
Dražen Ratković, dipl. inž. prometa, direktor HŽ-Infrastrukture - član Uprave, od 24.10.2000.

Nadzorni odbor:

Slavko Linić - predsjednik, Radimir Čačić - zamjenik predsjednika, Nikola Kancijan, Anton Kovačev, mr.sc. Damir Kuštrak, Darko Peričić,
Dr.sc. Jure Radić



hrvatske željeznice

ORGANIZACIJA

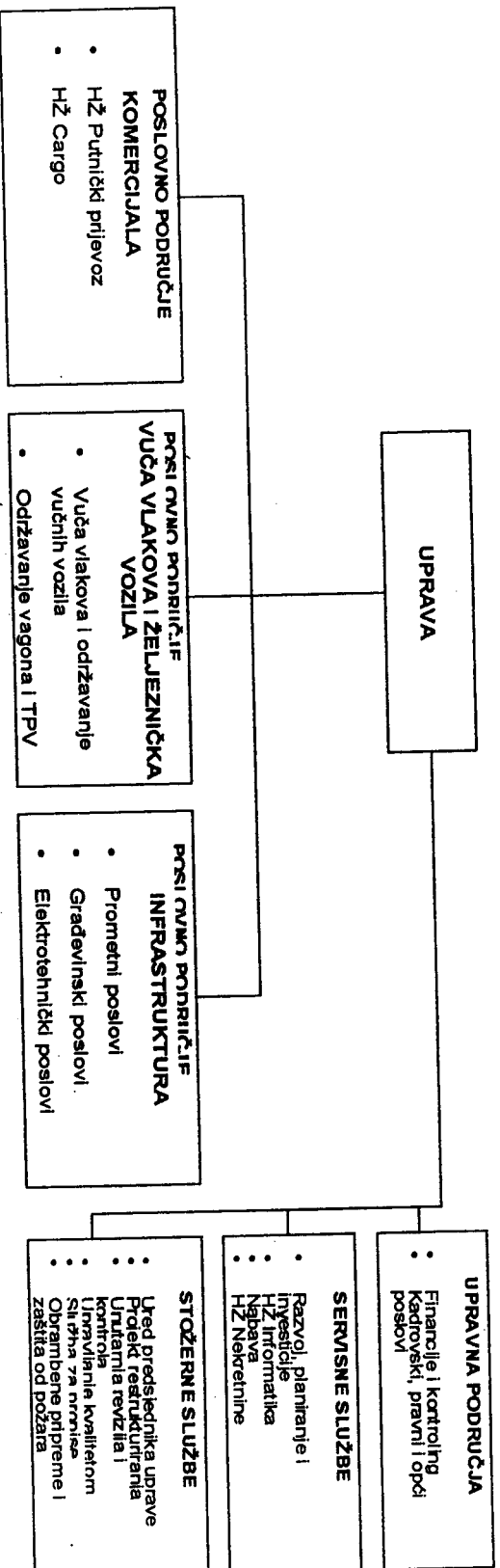



hrvatske željeznice

SAŽETAK POSLOVANJA

Hrvatske željeznice su u 2001. godini poslovale u uvjetima nedovoljno oporavljenog tržišta. Iako i dio vanjskog okruženja i unutarnji faktori pokazuju pozitivne tendencije, to još uvijek ne omogućava Hrvatskim željeznicama afirmaciju na transportnom tržištu koju je imao prije rata.

Na poslovanje Hrvatskih željeznica tijekom 2001. godine utjecali su:

1. Vanjski čimbenici - gospodarska kretanja:

pozitivna

- povećanje industrijske proizvodnje za 6%
- povećanje izvoza (u USD) za 5 %
- povećanje uvoza za 14 %

negativna

- deprecijacija kune u odnosu na USD za 2,4 %
- povećanje cijena industrijskih proizvoda za 4,9 %
- povećanje cijena na malo (inflacija) 5,9 %
- povećanje cijena naftnih derivata prosječno za oko 6,7%
- nepovoljni uvjeti na transportnom tržištu razvojem cestovnog prijevoza

2. Unutarnji čimbenici:

- loše stanje i struktura kapaciteta
- višegodišnja podinvestriranost - investicije su od 1992. do 2001. god. iznosile 2930 mln kuna a amortizacija 3591,7 mln kuna (% investicija prema amortizaciji 81,6%)
- kašnjenje korištenja kredita Svjetske banke - u 1999. i 2000. godini krediti su korišteni uglavnom za poticajne otpremnine, a u 2001. godini uz otpremnine i za modernizaciju



Hrvatske željeznice su u 2001. godini u odnosu na 2000. godinu ostvarile sljedeće rezultate:

- povećana je naturalna produktivnost za 13,4 % (RTKM po zaposlenom)
- povećan je rad HŽ-a izražen u RTKM-ima za 9,7% i to:
 - u putničkom prijevozu: broj prevezenih putnika povećan je za 5,8 %, broj PKM manji je za 1%,
 - u teretnom prijevozu: tone prevezene robe povećane su za 8,2 %, broj NTKM-a povećan je za 16,6 %
- broj zaposlenih samnjen je za 365 u odnosu na stanje početkom godine. Tijekom godine preuzeto je 200 radnika iz d.o.o. u vlasništvu HŽ-a koji su prestli postojati kao samostalna društva. 682 radnika raskinula su radni odnos uz otpremnine, a oko 100 pripravnika primijeno je na određeno (uglavnom VSS).
- prihod HŽ-a iznosi 2.553,4 mln kn i veći je od planiranog za 5,9% (57,9 mln kn)
 - prihodi pd prijevoza putnika i robe porasli su za 8,5% te je povećano njihovo učešće u ukupnom prihodu sa 26,3 % na 28,8 %
 - prihodi iz Proračuna za tekuće poslovanje su smanjeni za 20,5% ili 298,6 mln kn (u tome: za putnički prijevoz - 91,7 mln kn, a za održavanje HŽ infrastrukture -156,4)
- rashodi poslovanja iznose 3.152 mln kn i veći su za 6 % u odnosu na 2000. godinu, a u odnosu na plan za 3,3%
- gubitak u poslovanju iznosi 598,6 mln kn (planirani 638,9 mln kn)
- zalihe iznose 596 mln kuna i manje su za 70,1 mln kn
- potraživanja od kupaca smanjena su za 154,8 mln kn
- povećana je zaduženost za 28,4 % s ciljem povećanja likvidnosti i investicijskih ulaganja
- koeficijent tekuće likvidnosti smanjen je za 25,5 % a ubrzane za 34,5 %
- prosječno isplaćena plaća po radniku u HŽ-u iznosi 4667 kn , u gospodarstvu 5061 kn
- ostvarene su investicije u iznosu od 420,7 mln kn i to u području željezničkog prijevoza 250,7 mln kn, a u području željezničke infrastrukture 170,0 mln kn.



hrvatske željeznice

POKAZATELJI POSLOVANJA

PRODUKTIVNOST (1998.g. = 100)

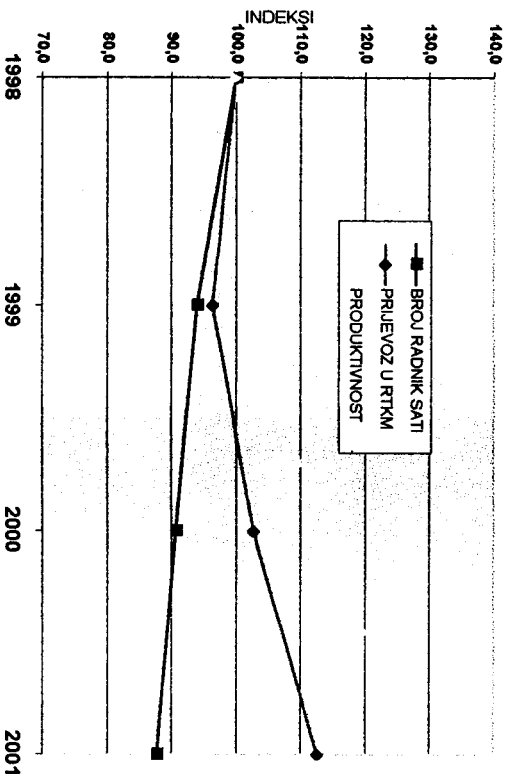

Redni broj	OPIS	OSTVARENO		INDEKSI
		2000	2001	
1	1. PRODUKTIVNOST (RTKM po zaposlenom)	171.382	194.406	113,4
2	2. ZADUŽENOST (ukupne obveze / aktiva)	0,380	0,445	117,0
3	3. KOEFICIJENT TEKUĆE LIKVIDNOSTI (kratkorojna imovina / kratkoročne obveze)	1,512	1,023	67,7
4	4. KOEFICIJENT UBRZANE LIKVIDNOSTI (kratkorojna imovina bez zalih / kratkoročne obveze)	0,728	0,426	58,4



hrvatske željeznice

POKAZATELJI POSLOVANJA - NASTAVAK

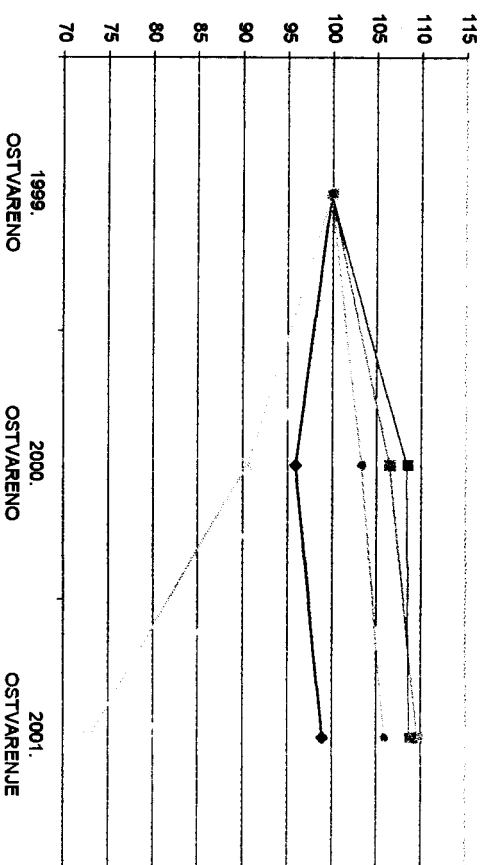

—■— RTKM
—■— PRIHOD OD PRIJEVOZA
—●— PRIHOD IZ PRORAČUNA ZA TEKUĆE POSL.
—●— RASHODI IZ PRORAČUNA
—●— RASHODI HŽ UKUPNO

(u mln)

Redni broj	OPIS	OSTVARENO 1999.	OSTVARENO 2000.	PLAN 2001.	OSTVARENJE 2001.
1	RTKM	2.985,0	3.180,0	3.283,0	3.489,0
2	PRIHOD HŽ UKUPNO	2.687,1	2.579,3	2.412,2	2.553,4
2.1.	PRIHOD OD PRIJEVOZA	625,1	677,9	712,2	737,2
2.2.	PRIHOD IZ PRORAČUNA ZA TEKUĆE POSL.	1.551,0	1.456,6	1.200,7	1.158,0
2.2.1.	PRIHOD IZ PRORAČUNA ZA TEKUĆE POSL.	1.196,6	1.084,2	801,8	791,8
3.	RASHODI HŽ UKUPNO	2.875,6	2.973,5	3.051,1	3.152,0



OSTVARENI RAD

PRIJEVOZNI UČINAK

PUTNIČKI KILOMETRI

NETOTONSKI KILOMETRI

RTKM

(u mln)

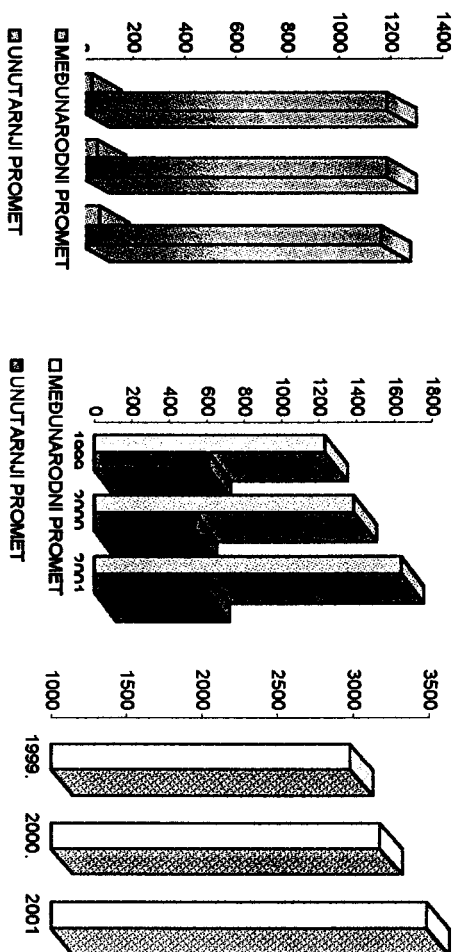

Red. broj	OPIS	OSTVARENO		PLAN	OSTVARENO		INDEKSI	
		1999.	2000.		2001	2001.	6:4	6:5
1	PUTNIČKI KILOMETRI (PKM)	1.136	1.252	1.244	1.240	99,0	99,7	
1.1.	UNUTARNJI PROMET	1.092	1.189	1.188	1.166	98,1	98,1	
1.2.	MEĐUNARODNI PROMET	44	63	56	74	117,5	132,1	
2	NETOTONSKI KILOMETAR (NTKM)	1.849	1.928	2.039	2.249	116,6	110,3	
2.1.	UNUTARNJI PROMET	613	538	578	606	112,6	104,8	
2.2.	MEĐUNARODNI PROMET	1.236	1.390	1.461	1.643	118,2	112,5	
3.	REDUCIRANI TONSKI KILOMETRI (RTKM) 1.+2.	2.985	3.180	3.283	3.489	109,7	106,3	

PUTNIČKI PRIJEVOZ: u odnosu na 2000. godinu broj prevezenih putnika povećan je za 5,8 %, broj PKM manji je za 1%, prijevozni put po 1 putniku smanjen je za 6,4%. U strukturi prijevoza lokalni prijevoz, koji čini 70,4% ukupnog prijevoza putnika, smanjen je za 6,4%, dok je prigradski porastao za 14,5%, a međunarodni za 17,5% (u PKM-ima)

ROBNI PRIJEVOZ: u odnosu na 2000. godinu povećan je broj prevezenih tona robe za 8,2 % i to unutarnji prijevoz za 3,2 %, a međunarodni za 9,9 %. NTKM-i su povećani za 16,6 %: unutarnji promet za 12,4 % a u međunarodnom prijevozu za 18,2 %. Prijevozni put 1 tone robe povećan je za 7,7 %.

U ukupnom prijevozu roba međunarodni prijevoz čini 76,8 %. Značajnije povećanje prijevoza zabilježeno je sa zemljama u okruženju. Isto tako povećan je prijevoz i sa nekim zapadnoeuropskim zemljama Austrijom, Njemačkom, a u manjoj mjeri s Danskom, Belgijom i Nizozemskom.

U strukturi roba najviše je zastupljen prijevoz mineralnih tvari koji bilježi porast od 30,12 % te nemetala i kovina s povećanjem od 15,4 %. Prijevoz proizvoda kemijske industrije i njoj srodnih roba, prijevoz drva i proizvoda od drva koji čine 25,8 % ukupnog međunarodnog prijevoza, manji su za 8,5 %. Međutim struktura prevezenih roba se mijenja i to u korist prijevoza proizvoda tekstilne industrije, strojeva, aparata i sl.



hrvatske željeznice

UKUPNI PRIHODI

PRIVEVOZ PUTNIKA I ROBE IZ DRŽAVNOG PRORAČUNA OSTALI PRIHODI

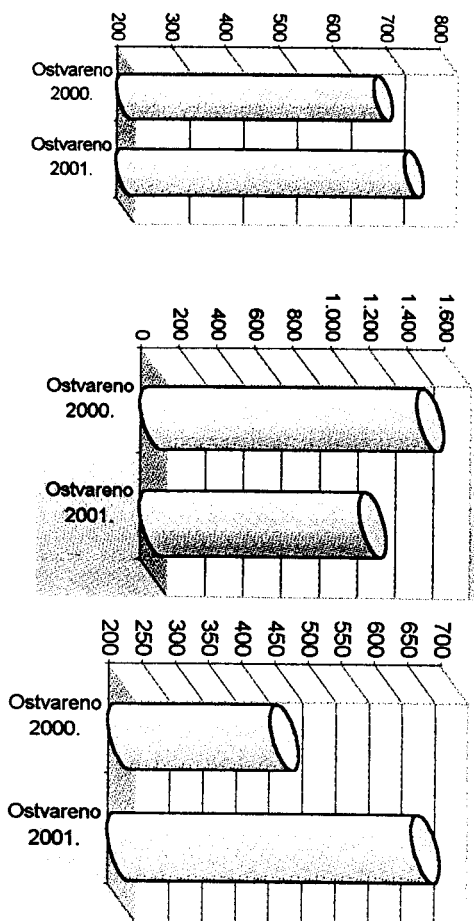

Red. broj	OPIS	Ostvareno	Plan	Ostvareno	INDEKSI	
		2000.	2001.	2001.	5:3	5:4
1	OD PRIVEVOZA PUTNIKA I ROBE	677,9	712,1	737,2	108,7	103,5
	- putnika	235,5	246,3	262,9	111,6	106,7
	- robe	442,4	465,8	474,3	107,2	101,8
2	IZ DRŽAVNOG PRORAČUNA	1.456,6	1.200,7	1.158,0	79,5	96,4
	- subvencija za putnički prijevoz	308,7	217,0	217,0	70,3	100,0
	- obveze RH	1.103,6	967,7	935,0	83,8	95,6
	u tome: za održavanje želj. infrastr.	731,2	584,8	574,8	78,6	98,3
	- za dobavljače iz prethodnih godina	44,3	16,0	16,0	36,1	100,0
3	OSTALI PRIHODI	444,8	499,4	658,2	148,0	131,8
UKUPNI PRIHODI		2.579,3	2.412,2	2.553,4	99,0	105,9

(u mil. kn)



hrvatske željeznice

STRUKTURA PRIHODA

1. PRIHODI OD PRIJEVOZA PUTNIKA I ROBE POVEĆANI SU U ODNOSU NA PLAN ZA 3,5%, A U ODNOSU NA 2000.g. ZA 8,7% (+59,3 mln kuna).
UDIO OVIH PRIHODA U UKUPNOM PRIHODU POVEĆAN JE S 26,3% U 2000.GOD. NA 28,8% U 2001. GODINI.
- PRIHODI OD PRIJEVOZA PUTNIKA SU VEĆI ZA 11,6% (27,4 mln kuna), ŠTO JE REZULTAT SMANJENJA POVLASTICA I POVEĆANJA CIJENA U LOKALNOM PRIJEVOZU OD 01.04. 2000. I 01.04.2001. ZA PO 10%.

CIJENE PRIJEVOZA PUTNIKA U RH
Redovna cijena prijevoza - jedan smjer

Red. br.	Relacije Zagreb -	Tarifni km	Cijena prijevoza u kn		Indeks kol. 4:5
			Brzi vlak 2.r.	Autobus	
1	Karlovac	53	30,00	28,10	106,8
2	Koprivnica	87	44,00	58,60	75,1
3	Rijeka	229	82,00	90,52	90,6
4	Vinkovci	256	90,00	109,60	82,1
5	Osijek	272	96,00	94,60	101,5
6	Split	423	136,00	123,80	109,9

Cijene autobusa od 01.03.2002.g. a vlaka od 01.01.2002.godine

CIJENE PRIJEVOZA PUTNIKA U RH

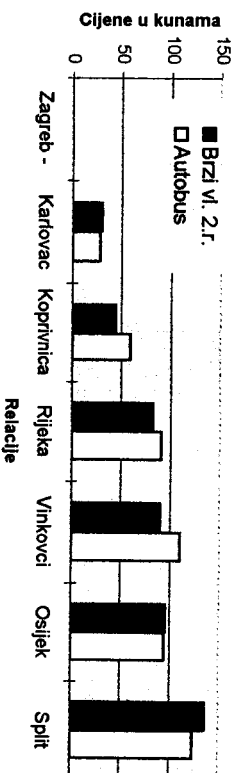

- PRIHODI OD PRIJEVOZA ROBE POVEĆANI SU ZA 7,2%, U ODNOSU NA 2000. GODINU (31,9 mln kuna), A U ODNOSU NA PLANIRANE ZA 1,8%
 - Prihodi unutarnjeg prijevoza povećani su u odnosu na 2000. za 3,6% (3,4 mln kuna). Povećan je broj prevezenih tona robe uz istovremeno povećanje prosječnog puta prijevoza za 8,9 %, što je utjecalo na smanjenje prosječno ostvarene cijene po 1 NTKM-u za 7,8%
 - Prihodi u međunarodnom prometu povećani su za 10,9 % u odnosu na plan, a u odnosu na 2000.godinu za 8,2% (28,6 mln kuna). Na povećanje prihoda utjecalo je povećanje prijevoza roba (NTKM) iz uvoza, izvoza i naročito tranzita. Povećan je prosječno prijevozni put roba u međunarodnom prometu za 7,6% u odnosu na 2000. god., uz istovremeno smanjenje prosječne cijene 1 NTKM-a za 8,4%.
- 2. PRIHODI IZ DRŽAVNOG PRORAČUNA MANJI SU ZA 298,6 mln kuna, u tome:
 - NAKNADA RAZLIKE IZMEĐU PRIHODA I TROŠKOVA U PUTNIČKOM PRIJEVOZU ZA -91,7 mln kuna
 - ZA ODRŽAVANJE INFRASTRUKTURE ZA -156,4 mln kunaUDIO PRIHODA IZ PRORAČUNA SMANJEN JE SA 66,5% U 2000. GOD. NA 44,7%
- 3. OSTALI PRIHODI SU POVEĆANI U ODNOSU NA ISTO RAZDOBLJE PROŠLE GODINE ZA 62,0% ILI 231,1 MLN KUNA, u tome:
 - PRIHODI OD DRUGIH DJELATNOSTI ZA 36,2 MLN KUNA I FINANCUSKI PRIHODI ZA 146,0 MLN KUNA (SALDO TEČAJNIH RAZLIKA U 2001. GODINI IZNOSI +26,2 MLN KN)

SREDSTVA IZ DRŽAVNOG PRORAČUNA

(u mil kn)

Redni broj	OPIS	OSTVARENO	OSTVARENO	OSTVARENO
		1999.	2000.	2001.
1	2	3	4	5
1.	PRILIOSI ZA ODRŽ. ŽELJ. STABILNIH POSTROJENJA I UPRAVLJANJE PROMETOM (sredstva za 2002. g planirana su u Fondu za razvoj i zaspodijevanje)	750,0	731,3	574,8
2.	NAKNADA RAZLIKE IZMEĐU PRIHODA I TROŠKOVA PRIJEVOZA PUTNIKA NA PRUGAMA HŽ	366,6	308,7	217,0
3.	SREDSTVA ZA OTPLATU KREDITA (kamate i gubici)	317,9	245,9	253,7
4.	SREDSTVA ZA OTPREMINE I NOVO ZAPOSŁAVANJE	35,0	68,9	63,5
4.	SREDSTVA ZA IZMIRENJE DOBAVLJAČA I CARINE	81,4	101,8	49,0
1.	UKUPNO SREDSTVA PRORAČUNA ZA TEKUĆE POSLOVANJE	1.550,9	1.456,6	1.158,0
5.	KAPITALNA ULAGANJA U ŽELJEZNIČKA STABILNA POSTROJENJA	11,9	97,2	72,2
6.	UDJELI RH U ZAJMOVIMA HŽ	0,4	16,0	10,7
7.	SUBVENCIJE ZA UVOĐENJE PRAĆENOG UPRTNOG PRIJEVOZA (tucce pak-Rc-1-a)	0,2	0,5	3,2
II.	UKUPNO SREDSTVA DRŽAVNOG PRORAČUNA ZA KAPITALNA ULAGANJA	12,5	113,7	86,1
III.	UKUPNO SREDSTVA IZ DRŽAVNOG PRORAČUNA (I+II)	1.563,4	1.570,3	1.244,1
8.	ZAJMOVI ZA HŽ	66,1	81,3	118,1
IV.	SVEUKUPNO (III+8)	1.629,5	1.651,6	1.362,2

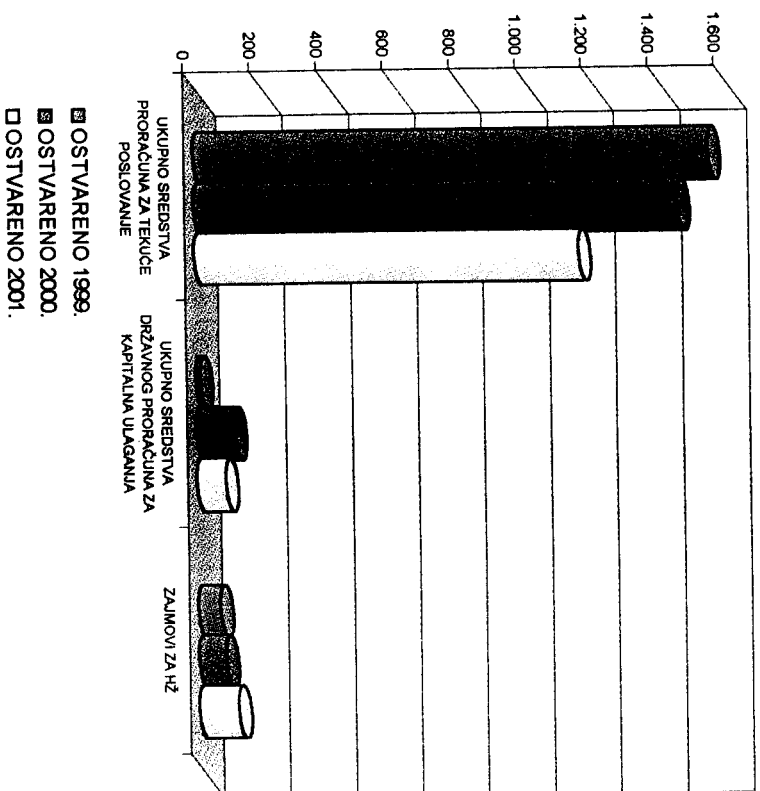



UKUPNI RASHODI

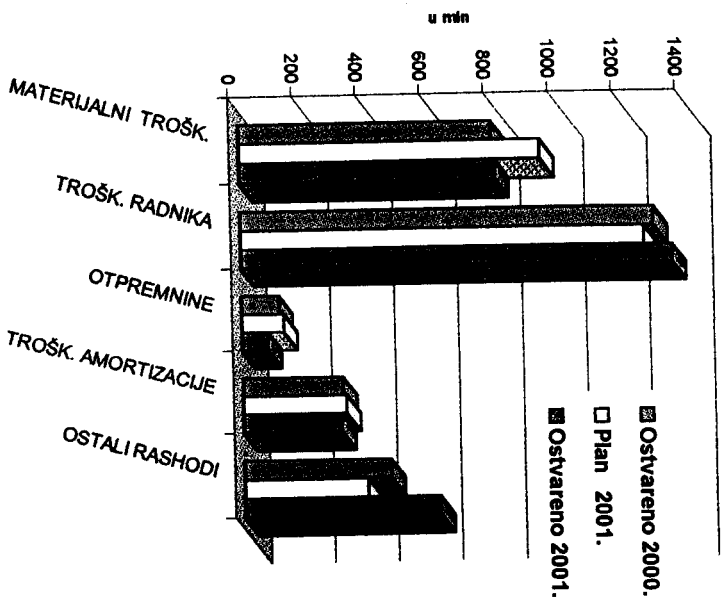

Red. broj	O p i s	Ostvareno		Plan		Ostvareno		INDEKSI	
		2000.	2001.	2001.	2000.	5:3	5:4		
1	2	3	4	5	6	7			
1	MATERIJALNI TROŠKOVI	789,9	940,9	799,9	101,3	85,0			
1.1	TROŠKOVI MATERIJALA I REZ. DIJELOVI	336,0	398,5	350,3	104,3	87,9			
1.2	TROŠKOVI ENERGIJE	212,0	214,8	229,2	108,1	106,7			
1.3	USLUGE ODRŽAVANJA	156,9	232,8	136,3	86,9	58,5			
1.4	OSTALE USLUGE	85,0	94,8	84,1	98,9	88,7			
2	TROŠKOVI RADNIKA	1.293,3	1.263,9	1.349,7	104,4	106,8			
2.1	PLAĆE S POREZIMA I DOPRINOSIMA	1.113,2	1.098,6	1.169,8	105,1	106,5			
2.2	NAKNADE	180,1	165,3	179,9	99,9	108,8			
3	OTPREMNINE	117,5	131,6	81,0	68,9	61,6			
4	TROŠKOVI AMORTIZACIJE	313,9	325,0	308,1	98,2	94,8			
5	OSTALI RASHODI	458,9	389,7	613,3	133,6	157,4			
	UKUPNI RASHODI	2.973,5	3.051,1	3.152,0	106,0	103,3			

UKUPNI RASHODI SU POVEĆANI ZA 6,0% ILI 178,5 MLN KUNA U ODNOSU NA 2000. GOD., A U ODNOSU NA PLAN ZA 3,3% ILI 100,9 MLN KUNA

- MATERIJALNI TROŠKOVI SU POVEĆANI U ODNOSU NA 2000. GODINU ZA 1,3%:

 - TROŠKOVI MATERIJALA ZA 4,3% (14,3 MLN KUNA)
 - ENERGIJA (POGONSKA I OSTALA) ZA 8,1% (17,2 MLN KUNA)
 - USLUGE SU MANJE ZA 8,9% (21,5 MLN KUNA)
- TROŠKOVI RADNIKA ČINE 42,8% UKUPNIH TROŠKOVA I POVEĆANI SU U ODNOSU NA 2000. GODINU ZA 4,4% RADI POVEĆANJA PLAĆA OD 01.05.2001. GODINE ZA 8%
- OSTALI RASHODI POVEĆANI SU ZA 33,6% (154,4 MLN KN), A POVEĆANJE SE ODNOSI NA:

 - FINANCIJSKE RASHODE +120,3 MLN KUNA, ←
 - IZVANREDNE RASHODE +6,5 MLN KUNA I ←
 - VRIJEDNOSNO USKLADIVANJE KRATKOROČNE IMOVINE I POTRAŽIVANJA +36,2 MLN KN



FINANCIJSKI REZULTAT POSLOVANJA HŽ - UKUPNO

DOBIT - GUBITAK

(u mil. kn)

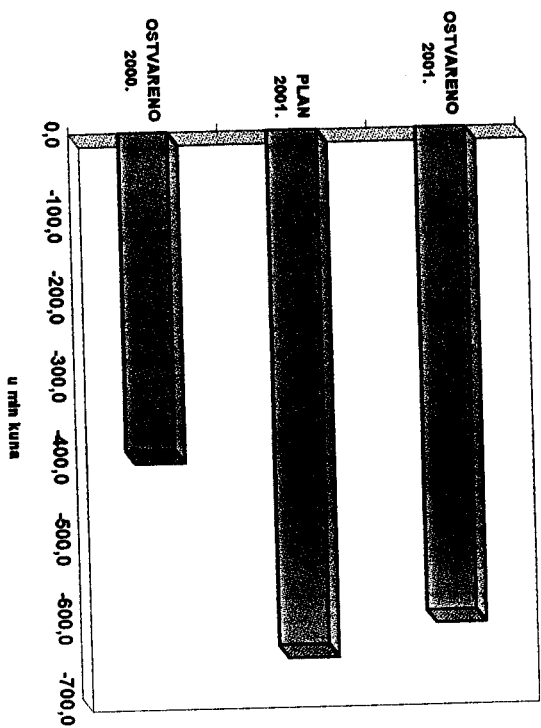

Red. broj	RAČUN DOBITI / GUBITKA	OSTVARENO		PLAN		OSTVARENO		INDEKSI	
		2000.	2001.	2001.	2001.	5:3	5:4		
1	UKUPNI PRIHOD	2.579,3	2.412,2	2.553,4	99,0	105,9			
II.	UKUPNI RASHOD	2.973,5	3.051,1	3.152,0	106,0	103,3			
III.	DOBIT / GUBITAK	-394,2	-638,9	-598,6	151,9	93,7			
1.	REDOVNA DJELATNOST	-461,2	-681,4	-630,9	136,8	92,6			
2.	IZVANREDNE AKTIVNOSTI	67,0	42,5	32,3	48,2	76,0			

OSTVARENI GUBITAK IZNOSI 598,6 MLN KN I MANJI JE OD PLANIRANOG ZA 40,3 MLN KN, A ZA 204,4 MLN KN JE POVEĆAN U ODNOSU NA OSTVARENI GUBITAK U 2000. GODINI.

NA POVEĆANJE GUBITKA UTJEČALO JE :

- SMANJENJE SREDSTAVA DRŽAVNOG PRORAČUNA ZA 298,6 MLN KN,
 - POVEĆANJE TROŠKOVA IZ REDOVNOG POSLOVANJA ZA 135,8 MLN KN (U TOMJE TROŠKOVI MATERIJALA I REZERVNIH DIJELOVA ZA OKO 6,7%, TE POVEĆANJE PLAĆA ZA OKO 8% OD 01.05.2001. GOD),
 - VRIJEDNOSNO USKLADIVANJE IMOVINE I POTRAŽIVANJA KOJA SU POVEĆANA U ODNOSU NA 2000. GODINU ZA 36,2 MLN KN.
- GUBITAK U POSLOVANJU BIO BI MANJI ZA 171,0 mln KUNA DA JE IZVRŠEN PRIJENOS NEKRETNINA HRVATSKOM FONDU ZA PRIVATIZACIJU (ZA PODMIRENJE DUGA INA-I I HEP-U), PRIHOD PO TOJ OSNOVI POVEĆAO BI SE ZA 290 mln KUNA, A RASHODI ZA 119,0 mln KUNA.



hrvatske željeznice

FINANCIJSKI REZULTAT POSLOVANJA HŽ - ŽELJEZNIČKI PRIJEVOZ

INTERNA DOBIT / GUBITAK

(u mil. kn)

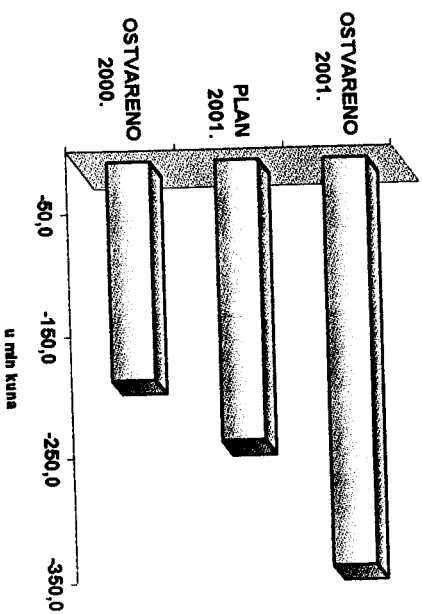

Red. broj	RAČUN DOBITI / GUBITKA	OSTVARENO			PLAN			OSTVARENO			INDEKSI		
		2000.	2001.	3	4	5	6	7	5:3	5:4	5:4	5:4	
1.	UKUPNI PRIHOD	1.527,8	1.418,9	1.509,0	98,8	106,3							
II.	UKUPNI RASHOD	1.705,7	1.647,6	1.839,0	107,8	111,6							
III.	NETO DOBIT - GUBITAK	-177,9	-228,7	-330,0	185,5	144,3							
1.	REDOVNA DIELATNO	-238,8	-259,3	-354,5	148,5	136,7							
2.	IZVANREDNE AKTIVNOSTI	60,9	30,6	24,5	40,2	80,1							



Hrvatske željeznice

FINANCIJSKI REZULTAT POSLOVANJA HŽ - ŽELJEZNIČKA INFRASTRUKTURA

INTERNA DOBIT / GUBITAK

(u mil. kn)

Red. broj	RAČUN DOBITI / GUBITKA	OSTVARENO		PLAN		OSTVARENO		INDEKSI	
		2000.	2001.	2001.	2001.	5:3	5:4		
1	2	3	4	5	6	7			
I.	UKUPNI PRIHOD	1.051,5	993,3	1.044,4	99,3	105,1			
II.	UKUPNI RASHOD	1.267,8	1.403,5	1.313,0	103,6	93,6			
III.	NETO DOBIT - GUBITAK	-216,3	-410,2	-268,6	124,2	65,5			
1.	REDOVNA DIELATNOSI	-222,4	-422,1	-276,4	124,3	65,5			
2.	IZVANREDNE AKTIVNOSTI	6,1	11,9	7,8	127,9	65,5			

u mil. kuna



Hrvatske željeznice

BILANCA STANJA

AKTIVA

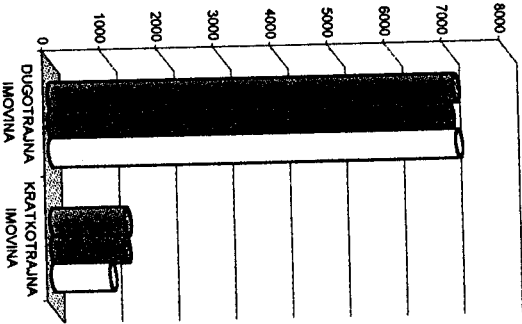

PASIVA

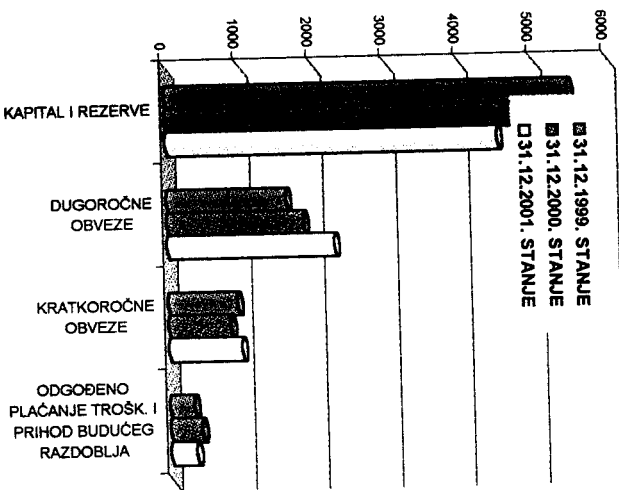

(u mil. kn)

Redni broj	OPIS	STANJE	STANJE	STANJE	INDEKSI
		31.12.1999.	31.12.2000.	31.12.2001.	
1	DUGOTRAJNA IMOVINA	7097,3	6995,2	7137,8	100,6
2	KRATKOTRAJNA IMOVINA	1302,0	1285,5	1020,5	78,4
3	PLAĆENI TROŠKOV I BUDUĆEG RAZDOBLJA I NEDOSPUELA NAPLATA PRIHODA	5,0	-	-	79,4
4	GUBITAK IZVAN VISINE KAPITALA	-	-	-	-
	UKUPNO AKTIVA	8.404,3	8.280,7	8.158,3	97,1
1.	KAPITAL I REZERVE	5.489,7	5.129,9	4.526,9	82,5
2.	DUGOROČNE OBVEZE	1.634,5	1.867,8	2.281,3	139,6
3.	KRATKOROČNE OBVEZE	947,5	850,3	997,5	105,3
4.	ODGOBENO PLAĆANJE TROŠK I PRIHOD BUDUĆEG RAZDOBLJA	332,6	432,7	352,6	106,0
	UKUPNA PASIVA	8.404,3	8.280,7	8.158,3	97,1
					98,5

U AKTIVI JE U ODNOSU NA 01.01.2001. GODINU POVEĆANA DUGOTRAJNA IMOVINA ZA 142,5 MLN KN, SMANJENA JE KRATKOTRAJNA IMOVINA ZA 284,9 MLN KN, U TOME ZALHE MATERIJALA ZA 70,1 MLN KN, POTRAŽIVANJA OD KUPACA 154,8 MLN KN (isključena su na vanbilančnu evidenciju potraživanje od bivše ZLŽ 134,8 mln kn i Herceg - Bosne 23,7 mln kn) FINANCISKA IMOVINA ZA 4,5 MLN KN I NOVAC U BLAGAJNI ZA 55,3 MLN KN.

U PASIVI JE SMANJEN UKUPNI KAPITAL ZA 603 MLN KN (GUBITAK TEKUĆE GODINE 598,7 MLN KN), DUGOROČNE OBVEZE SU POVEĆANE ZA 413,4 MLN KN (OBVEZE PREMA KREDITNIM INSTITUCIJAMA ZA 241,0 MLN KN), POVEĆANE SU KRATKOROČNE OBVEZE ZA 147,2 MLN KN, U KRATKOROČNIM OBVEZAMA, OBVEZE PREMA FONDU ZA PRIVATIZACIJU IZNOSE 283,8 MLN KN, OBVEZE KREDITNIM INSTITUCIJAMA 129,6 MLN KN (ZA KREDITE IZ KOJIH SE FINANCIRALO TEKUĆE POSLOVANJE HRVATSKIH ŽELJEZNICA)



Hrvatske željeznice

TIJEK NOVCA

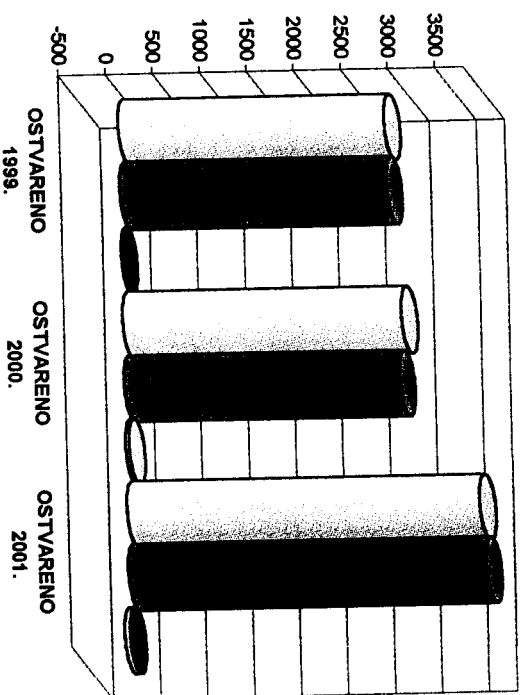

(u mln kuna)

Opis	OSTVARENO		OSTVARENO	
	1999.	2000.	2001.	2001.
1	2	3	4	
I. PRIMICI UKUPNO	2.829,2	2.964,3	3.748,5	
II. ISPLATE UKUPNO	2.832,7	2.927,0	3.803,8	
NETO NOVAC IZ POSLOVNIH AKTIVNOSTI	273,6	50,5	-317,4	
2. ULAGATELJSKE AKTIVNOSTI (NETO)	-177,8	-147,5	-305,8	
3. FINANCIJSKE AKTIVNOSTI (NETO)	-99,3	134,3	567,9	
- DUGOROČNI KREDITI	-100,8	133,6	437,0	
- KRATKOROČNI KREDITI	0,0	0,0	129,6	
- OSTALI PRIMICI (ISPLATE)	1,5	0,7	1,3	
III. NETO POVEĆANJE (SMANJENJE) NOVCA	-3,5	37,3	-55,3	



Hrvatske željeznice

TEKUĆA SREDSTVA I TEKUĆE OBVEZE

(u mljn kuna)

OPIS	STANJE		STANJE
	31.12.1999.	31.12.2000.	
1	2	3	4
TEKUĆA SREDSTVA	1.307,0	1.285,4	1.020,5
- ZALIHJE	689,3	666,1	596,0
	401,7	385,0	230,2
- OSTALO	216,0	234,3	194,3
TEKUĆE OBVEZE	1.528,2	1.561,0	1.822,6
- KRATKOROČNI KREDITI +			
TEKUĆI DIO DUGOROČNIH OBVEZA	248,1	278,0	885,9
- DOBAVLAČI	651,9	584,0	354,9
- OSTALO	628,2	699,0	581,8
NETO OBRITNA SREDSTVA	-287,2	-379,2	-845,8
NETO MONETARNA IMOVINA	66,0	103,6	43,7

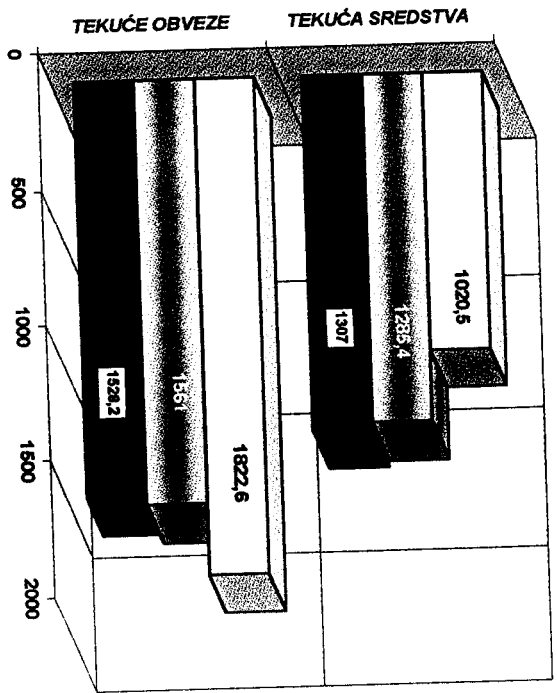

- 31.12.1999. STANJE
- ▨ 31.12.2000. STANJE
- 31.12.2001. STANJE



hrvatske željeznice

KREDITI I JAMSTVA

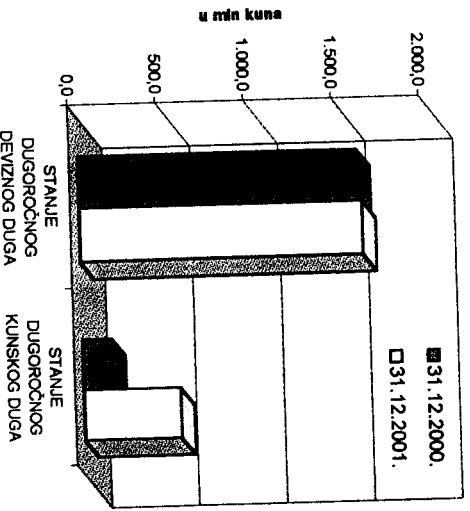

Red. br	OPIS	31.12.2000.		31.12.2001.		INDEKS
		mln kn	mln USD	mln kn	mln USD	
1	SALDO PRIMLJENIH KRATKOROČNIH KREDITA U ZEML.	-	-	82,0	9,8	
2	STANJE DUGOROČNOG DUGA	1.748,0	214,3	2.160,0	258,3	123,57
	STANJE DUGOROČNOG DEVIZNOG DUGA	1.583,3	194,1	1.611,0	192,7	101,75
	STANJE DUGOROČNOG KUNSKOG DUGA	164,7	20,2	548,0	65,5	332,73
3	UKUPNA JAMSTVA *	2.613,4	320,5	3.042,0	364,0	116,40

* Kod kredita koji nisu u cjelosti iskoristeni osiguranje plaćanja iskazano je u iznosu izdane garancije



Hrvatske željeznice

BROJ ZAPOSLENIH - stanje na kraju razdoblja

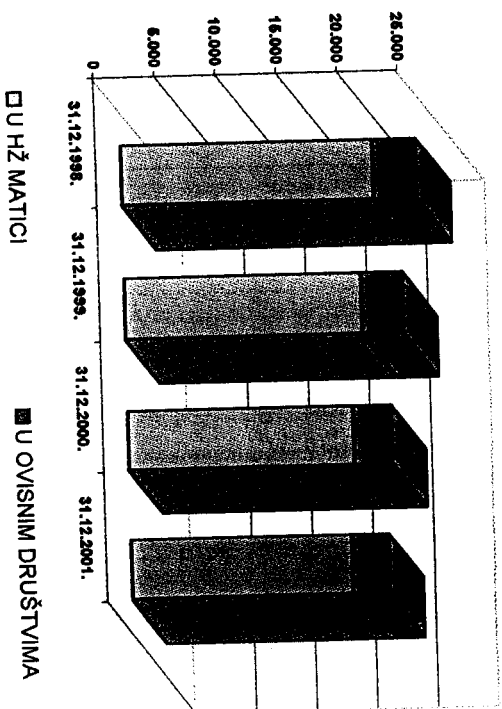

Red. broj	OPIS	RAZLIKA				INDEKSI			
		31.12.1998.	31.12.1999.	31.12.2000.	31.12.2001.	6-5	6-3	6-4	6-5
1	U HZ MATICI	20.688	19.468	18.535	18.170	-365	87,8	93,3	98,03
2	U D.O.O. u vlasništvu HŽ-a	3.582	3.400	3.120	3.041	-79	84,9	89,4	97,47
3	SVEUKUPNO (1+2)	24.270	22.868	21.655	21.211	-444	87,4	92,8	97,95

PRIPOMENNA: - 20.06.2001. godine iz Croatia express preuzeo 58 radnika u HŽ maticu

- 15.06.2001. godine 38 radnika prešlo iz Croatia VOS-a u Željezničko ugošćenje

- 01.10.2001. godine HŽ je preuzeo 110 radnika bivšeg d.o.o. Croatia VOS i

32 radnika bivšeg d.o.o. Croatia cargo



PLAĆE ZAPOSLENIKA

INDEKSI PROSJEČNIH BRUTO PLAĆA HŽ I RH

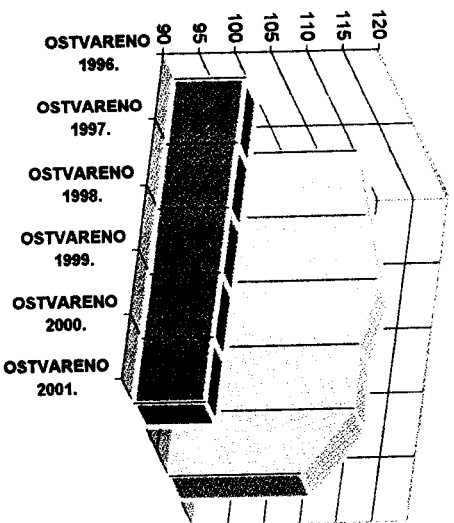

• HŽ
RH

Redni broj	OPIS	OSTVARENO					
		1996.	1997.	1998.	1999.	2000.	2001.
1	2	3	4	5	6	7	8
PROSJEČNA BRUTO PLAĆA							
1.	HŽ	2.877	3.171	3.573	3.985	4.248	4.667
2.	RH	3.178	3.579	4.131	4.551	4.869	5.061
INDEKSI							
1.	HŽ	100,0	100,0	100,0	100,0	100,0	100,0
2.	RH	110,5	112,9	115,6	114,2	114,6	108,4

- U 2001. GODINI POLITIKA PLAĆA ZAPOSLENIH U HŽ-u TEMELJI SE NA ZAKLJUČKU VLADE RH OD 01.03.2001. GODINE PREMA KOJEM PLAĆA U HŽ-u MOŽE RASTI DO PROSJEKA PLAĆE ISPLAĆENE U RH. UVAŽAVAJUĆI ZAKLJUČKE VLADE RH O POLITICI PLAĆA OD 2001. DO 2003. GODINE UPRAVA HŽ JE POTPISALA SA SINDIKATIMA SPORAZUM O POLITICI PLAĆA U HŽ-u ZA ISTO RAZDOBLJE
- PREMA POTPISANOM SPORAZUMU U 2001. GODINI, PLAĆE SU POVEĆANE ZA 8% OD 01.05.2001. GODINE
- ISPLAĆEN JE JEDNOKRATNI DODATAK - NETO 1000 KUNA PO RADNIKU, BOŽIČNICA 1000 KUNA PO RADNIKU I 400 KUNA POKLON ZA DJECU DO 15 GODINA ŽIVOTA



hrvatske željeznice

INVESTICIJE

UKUPNO HŽ

ŽELJEZNIČKA INFRASTRUKTURA

ŽELJEZNIČKI PRIJEVOZ

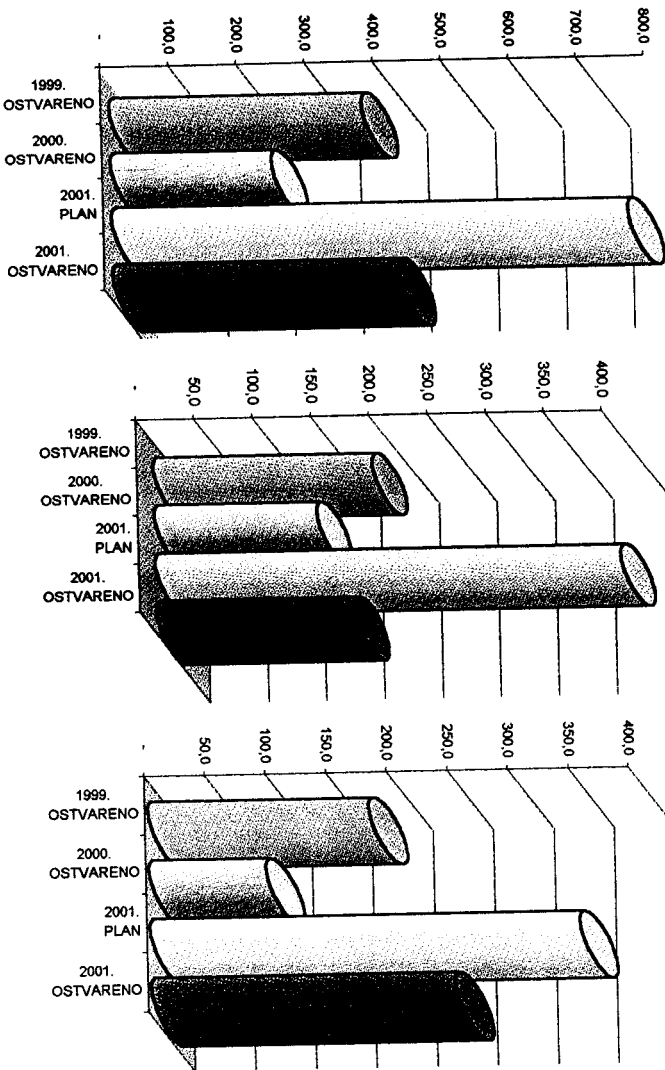

(u mil. kuna)

Red. broj	PODRUČJE ULAGANJA	OSTVARENO		PLAN		OSTVARENO		INDEKSI
		1999.	2000.	2001.	2001.	6	7	
1	2	3	4	5	6	7		
A. INFRASTRUKTURA								
1	1	188,1	139,7	404,9	170,0	42,0		
		140,0	96,8	240,0	124,1	51,7		
		20,6	37,1	122,5	28,8	23,5		
3	3		5,5	6,6	3,3	50,0		
4	4	0,1	-	27,6	11,4	41,3		
5	5	0,1	0,1	5,4	0,5	9,3		
6	6	27,3	0,2	2,8	0,4	14,3		
7	7			60,0	1,5	2,5		
B. PRIJEVOZ								
1	1	182,4	96,7	364,9	250,7	70,6		
		172,0	93,0	344,2	221,2	64,3		
2	2		0,5	5,0	2,6	52,0		
3	3	10,1	3,1	3,0	26,8	893,3		
4	4	0,3	0,1	2,7	0,1	3,7		
UKUPNO		370,5	236,4	789,8	420,7	55,4		



hrvatske željeznice

PRILOZI

HRVATSKE ŽELJEZNICE

PRILOG 1

RAD, CIJENE I PRIHODI OD PRIJEVOZA PUTNIKA I ROBE

Red. br.	Elementi	Ostvareno 1999	Ostvareno 2000.	Plan 2001.	Ostvareno 2001.	Indeks 6/4	Indeks 6/5
1	2	3	4	5	6	7	8
A. PRIJEVOZ PUTNIKA							
1.	Broj putnika u 000 (1.1.+1.2.)	30.463	34.937	34.312	36.964	105,8	107,7
1.1.	Unutarnji promet	29.813	34.227	33.642	36.246	105,9	107,7
	-lokalni i daljinski	16.878	16.902	16.677	16.713	98,9	100,2
	-prigradski	12.935	17.325	16.965	19.533	112,7	115,1
1.2.	Međunarodni promet	650	710	670	718	101,1	107,2
2.	Putnički kilometri u mln. (2.1.+2.2.)	1.136	1.252	1.244	1.240	99,0	99,7
2.1.	Unutarnji promet	1.092	1.189	1.188	1.166	98,1	98,1
	-lokalni i daljinski	898	933	938	873	93,6	93,1
	-prigradski	194	256	250	293	114,5	117,2
2.2.	Međunarodni promet	44	63	56	74	117,5	132,1
3.	Cijene u kn za 1 PKM	0,18697	0,18810	0,19799	0,21202	112,7	107,1
3.1.	Unutarnji promet	0,16123	0,17998	0,18855	0,20189	112,2	107,1
	-lokalni promet	0,17784	0,18671	0,19083	0,22383	119,9	117,3
	-prigradski promet	0,19891	0,15547	0,18000	0,13652	87,8	75,8
3.2.	Međunarodni promet	0,32955	0,28689	0,32679	0,31486	109,0	96,4
4.	Prihodi u mln.kn (4.1.+4.2.)	212,4	235,5	246,3	262,9	111,6	106,7
4.1.	Unutarnji promet	197,9	214,0	224,0	235,4	110,0	105,1
	-lokalni	159,7	174,2	179,0	195,4	112,2	109,2
	-prigradski promet	38,2	39,8	45,0	40,0	100,5	88,9
4.2.	Međunarodni promet	14,5	18,2	18,3	23,3	128,0	127,3
4.3.	Agencijski vlakovi		3,3	4,0	4,2	127,3	105,0
5.	Prihodi od ugovora s Vladom RH	366,6	308,7	217,0	217,0	70,3	100,0
6.	UKUPNI PRIHODI OD PRIJEVOZA PUTNIKA (4.+5.)	579,0	544,2	463,3	479,9	88,2	103,6

HRVATSKE ŽELJEZNICE

PRILOG 1

RAD, CIJENE I PRIHODI OD PRIJEVOZA PUTNIKA I ROBE

Red. br.	Elementi	Ostvareno	Ostvareno	Plan	Ostvareno	Indeks 6/4	Indeks 6/5
		1999	2000.	2001.	2001.		
1	2	3	4	5	6	7	8
B	PRIJEVOZ ROBE						
1.	Tone u 000 (1.1.+1.2.)	11.491	11.053	11.707	11.964	108,2	102,2
1.1.	Unutarnji promet	3.417	2.693	2.889	2.780	103,2	96,2
1.2.	Međunarodni promet	8.074	8.360	8.818	9.184	109,9	104,2
2.	Neto tonski kilometri u mln. (2.1.+2.2.)	1.849	1.928	2.039	2.249	116,6	110,3
2.1.	Unutarnji promet	613	538	578	606	112,6	104,8
2.2.	Međunarodni promet	1.236	1.390	1.461	1.643	118,2	112,5
3.	Cijene u kn za 1 NTKM	0.22320	0.22941	0.22849	0.21089	91,9	92,3
3.1.	Unutarnji promet	0.17129	0.17509	0.21836	0.16106	92,0	73,8
3.2.	Međunarodni promet	0.24895	0.25043	0.23247	0.22928	91,6	98,6
4.	Prihodi u mln.kn (4.1.+4.2.)	412,7	442,3	465,9	474,3	107,2	101,8
4.1.	Unutarnji promet	105,0	94,2	126,1	97,6	103,6	77,4
4.2.	Međunarodni promet	307,7	348,1	339,8	376,7	108,2	110,9
G	UKUPNI PRIHODI OD PRIJEVOZA PUTNIKA I ROBE (A4.+B.4)	625,1	677,8	742,2	737,2	108,8	103,5
D.	SVEUKUPNI PRIHODI OD PRIJEVOZA PUTNIKA I ROBE (C.+A.5.)	991,7	986,5	929,2	954,2	96,7	102,7
E	NTKM = PKM + NTKM (A2.+B.2)	2.985	3.180	3.283	3.489	109,7	106,3

RACUNA DOBITI I GUBITKA

Red. broj	Elementi	Ostvarenje 1999.			Ostvarenje 2000. g.			Plan 2001. g.			Ostvarenje 2001.			INDEKS	
		HŽ	Žp	Zi	HŽ	Žp	Zi	HŽ	Žp	Zi	HŽ	Žp	Zi	12/6	12/9
1	2	3	4	5	6	7	8	9	10	11	12	13	14	15	16
	UKUPAN PRIHOD (C+D)	2.687,1	1.653,8	1.133,3	2.879,3	1.527,8	1.051,6	2.212,2	1.418,9	993,3	2.553,4	1.609,0	1.044,4	99,0	108,9
A	POSLOVNI PRIHOD (1+2+3+4)	2.460,4	1.372,6	1.087,8	2.381,1	1.384,2	996,9	2.286,7	1.334,2	962,5	2.237,4	1.277,0	960,4	94,0	97,4
1.	Prihodi od prijevoza	1.102,5	1.085,2	17,3	1.087,9	1.047,9	20,0	1.025,6	999,9	25,7	1.075,8	1.050,2	25,6	100,7	104,9
1.1.	Prih. od prijevoza putnika i robe	991,7	981,7	9,9	986,6	944,2	42,4	929,2	929,2	0,0	954,2	954,2	0,0	96,7	103,5
1.1.1.	Prih. od prijevoza putnika	679,0	679,0	0,0	644,2	644,2	0,0	463,3	463,3	0,0	479,9	479,9	0,0	88,2	105,1
1.1.1.1.	Iz unutarnjeg prometa	197,9	197,9	0,0	214,0	214,0	0,0	224,0	224,0	0,0	235,4	235,4	0,0	110,0	105,1
1.1.1.2.	Iz međunarodnog prometa	189,7	189,7	0,0	174,2	174,2	0,0	179,0	179,0	0,0	195,4	195,4	0,0	112,2	109,2
1.1.1.3.	- subvenc. grada za prigredski prijevoz	38,2	38,2	0,0	39,8	39,8	0,0	45,0	45,0	0,0	40,0	40,0	0,0	100,5	88,9
1.1.1.4.	- iz međunarodnog prometa	14,5	14,5	0,0	18,2	18,2	0,0	18,3	18,3	0,0	23,3	23,3	0,0	127,3	127,3
1.1.2.	Prihodi od agencijskih varkova	366,6	366,6	0,0	308,7	308,7	0,0	465,9	465,9	0,0	474,3	474,3	0,0	107,2	101,8
1.1.2.1.	Prihodi od prijevoza robe	412,7	412,7	0,0	442,4	442,4	0,0	465,9	465,9	0,0	474,3	474,3	0,0	107,2	101,8
1.1.2.2.	Iz unutarnjeg prometa	105,0	105,0	0,0	94,2	94,2	0,0	126,1	126,1	0,0	97,6	97,6	0,0	103,6	103,6
1.1.2.3.	Iz međunarodnog prometa	307,7	307,7	0,0	348,2	348,2	0,0	339,8	339,8	0,0	376,7	376,7	0,0	108,2	108,2
1.2.	Ostali prihodi od prijevoza	110,8	93,5	17,3	81,3	61,3	20,0	95,4	70,7	25,7	121,6	96,0	25,6	149,6	149,6
1.2.1.	Prihodi po Spor. 1. Prilov. (Pravil. 91. RIV)	73,1	73,1	0,0	39,9	39,9	0,0	45,5	45,5	0,0	70,3	70,3	0,0	116,2	116,2
1.2.1.1.	Najamna tarifa vagona (Pravil. 91. RIV)	25,9	25,9	0,0	32,1	32,1	0,0	36,5	36,5	0,0	34,7	34,7	0,0	108,1	108,1
1.2.1.2.	Prihodi od korištenja putničkih vagona (Hranilik uz HŽC)	47,2	47,2	0,0	7,7	7,7	0,0	9,0	9,0	0,0	35,6	35,6	0,0	482,3	395,6
1.2.1.3.	Prihodi od usluga vuče - Spor. 202	5,3	5,3	0,0	0,1	0,1	0,0	7,9	7,9	0,0	5,9	5,9	0,0	101,7	74,7
1.2.2.	Prihodi od zakupa vagona i lok.	13,1	3,4	9,7	15,2	3,6	11,6	18,5	3,8	14,7	16,6	4,9	11,7	109,2	89,7
1.2.3.	Prihodi od zakupa prostora	8,1	8,1	0,0	7,1	7,1	0,0	9,5	9,5	0,0	12,2	12,2	0,0	171,8	128,4
1.2.4.	Ostali prihodi	11,2	3,6	7,6	13,3	4,9	8,4	15,0	4,0	11,0	16,6	2,7	13,9	124,8	110,7
2.	Prihodi od aktiv. novih sred. nabavljenih iz kredita	1.104,4	225,2	879,2	1.103,6	260,6	843,0	983,7	253,3	730,4	925,0	152,7	772,3	83,8	94,0
2.1.	Subvencije	1.088,0	203,8	884,2	971,1	161,2	815,9	869,7	162,3	707,4	828,5	137,8	697,7	84,8	95,3
2.1.1.	- sredstva D.P-a za održavanje ZI-a	750,0	147,7	602,3	731,2	108,5	622,7	584,8	98,8	584,8	574,8	9,0	574,8	78,6	98,3
2.1.2.	- za otplatu garancije kredita	224,2	76,5	147,7	168,5	108,5	60,0	168,5	98,8	68,7	154,0	79,6	74,4	94,8	91,4
2.1.3.	- za otplatu kamata	93,8	56,1	37,7	83,4	52,7	30,7	116,4	62,5	53,9	99,7	58,2	41,5	119,5	85,7
2.2.	Ostalo	36,4	21,4	15,0	126,5	99,4	27,1	114,0	91,0	23,0	96,5	14,9	81,6	76,3	84,6
	- za otpremnine	35,0	20,0	15,0	68,9	42,4	26,5	75,0	52,0	23,0	63,5	14,9	48,6	92,2	84,7
	- za dobavljače	1,4	1,4	0,0	5,6	5,0	0,6	16,0	16,0	0,0	33,0	14,9	33,0	63,5	143,5
	- za tekuću likvidnost	1,4	1,4	0,0	5,2	5,0	0,2	23,0	23,0	0,0	33,0	14,9	33,0	63,5	143,5
3.	Prihodi od drugih djelatnosti	206,1	17,6	188,5	148,8	19,2	129,6	224,4	21,0	203,4	185,0	25,7	159,3	124,3	82,4
3.1.	- pomoćna	43,0	13,9	29,1	50,3	17,1	33,2	49,4	18,5	30,9	54,6	21,2	33,4	108,5	110,5
3.2.	- sportska	20,7	2,4	18,3	14,4	2,1	12,3	15,0	2,5	12,5	14,4	3,9	10,5	100,0	96,0
3.3.	- neindustrijska	142,4	1,3	141,1	84,1	84,1	0,0	160,0	137,9	72,5	116,0	0,6	115,4	137,9	72,5
4.	Prihodi od prodaje robe i materijala	47,4	44,6	2,8	60,8	66,5	4,3	63,0	60,0	3,0	51,6	48,4	3,2	84,9	81,9
B	FINANCUSKI PRIHODI	41,1	37,7	3,4	87,3	66,6	30,7	46,0	35,0	11,0	233,3	171,2	62,1	267,2	507,2
1.	Prihodi od kamata	17,9	17,7	0,2	10,9	8,6	2,3	10,0	9,0	1,0	10,3	10,0	0,3	94,5	103,0
2.	Prihodi od tečajnih razlika	16,5	13,3	3,2	72,3	43,9	28,4	30,0	29,0	1,0	216,6	154,8	61,8	299,6	722,0
3.	Prihodi iz odnosa s povez. poduz. (d.o.o.)	3,2	3,2	0,0	3,3	3,3	0,0	4,0	4,0	0,0	3,1	3,1	0,0	154,5	127,5
4.	Yrln. od interesa s nepovez. poduz. (divid.)	1,5	1,5	0,0	0,8	0,8	0,0	2,0	2,0	0,0	1,3	1,3	0,0	182,5	85,0
C	PRIHOD IZ REDOV. POSLOVANJA (A+B)	2.501,8	1.410,3	1.091,2	2.468,4	1.440,8	1.027,6	2.342,7	1.369,2	973,5	2.470,7	1.448,2	1.022,5	100,1	106,5
D	IZVANREDNI PRIHODI	186,6	143,5	42,1	110,9	87,0	23,9	69,5	49,7	19,8	82,7	60,8	21,9	74,6	119,0
1.	Prihodi od prethodnih godina	47,4	36,6	10,8	11,2	10,0	1,2	10,0	8,0	2,0	5,0	4,0	1,0	44,6	50,0
2.	Pril. iz Prilov. za ertiranje obveza prema dobavl.	80,0	74,3	5,7	44,3	44,3	0,0	0,5	0,5	0,0	16,0	16,0	0,0	36,1	160,0
3.	Prihodi od kasa skorija	0,6	0,6	0,0	0,4	0,4	0,0	0,5	0,5	0,0	0,8	0,5	0,3	200,0	160,0
4.	Ostali izvanredni prihodi	57,4	31,8	25,6	53,0	32,3	22,7	59,0	41,2	17,8	60,9	40,3	20,6	110,7	103,2

Red. broj	Elementi	Ostvarenje 1999.			Ostvarenje 2000.g.			Plan 2001.g.			Ostvarenje 2001.			INDEKS	
		HŽ	ZP	ZI	HŽ	ZP	ZI	HŽ	ZP	ZI	HŽ	ZP	ZI	12/6	12/9
II.	RASHODI (C+D)	2.875,6	1596,7	1.278,9	2.973,5	1706,7	1.267,8	3.051,1	1647,6	1.403,5	3.152,0	1839,0	1.313,0	106,0	103,3
A	POSLOVNI RASHODI (1+2+3+4+5+6)	2.541,3	1.354,6	1.186,7	2.661,2	1.481,9	1.179,3	2.812,9	1.486,2	1.326,7	2.676,7	1.484,5	1.192,2	100,6	95,2
1.	Materijalni troškovi	700,4	463,9	236,6	799,9	646,2	244,7	940,9	669,0	381,9	799,9	536,4	263,5	101,3	86,0
1.1.	Materijal i rezervni dijelovi	284,3	149,0	135,3	336,0	171,6	164,4	398,5	151,2	247,3	350,3	171,9	178,4	104,3	87,9
1.2.	Energija	187,3	168,6	28,7	212,0	188,0	24,0	214,8	189,6	25,3	229,2	200,1	29,1	108,1	106,7
1.2.1.	Pogonska energija	148,9	148,9	28,7	177,5	177,5	24,0	180,0	180,0	23,3	29,1	200,1	29,1	112,7	111,2
1.2.2.	Ostala energija	38,4	9,7	28,7	34,5	10,5	24,0	34,8	9,5	23,3	29,1	20,1	29,1	84,3	83,6
1.3.	Usluge održavanja	228,8	156,3	72,5	241,9	185,6	56,3	327,6	218,3	109,3	220,4	164,4	56,0	91,1	57,3
1.3.1.	Održavanje vozila	174,2	88,0	36,2	156,9	129,3	27,6	237,8	154,4	78,4	136,3	103,7	32,6	86,9	83,3
1.3.2.	Ostale usluge	104,6	68,3	36,3	85,0	56,3	28,7	94,8	33,9	30,9	84,1	60,7	23,4	98,7	88,7
2.	Troškovi radnika	1.298,2	670,9	627,3	1.293,3	666,0	628,3	1.263,9	650,2	613,7	1.349,7	697,0	652,7	104,4	106,8
2.1.	Plaće e porezima i dopinosima	1.108,0	567,3	540,7	1.113,2	568,0	545,2	1.098,6	561,4	537,2	1.169,8	596,4	573,4	105,1	106,5
2.2.	Naknade radnicima	190,2	103,6	86,6	180,1	97,0	83,1	165,3	88,6	76,5	179,9	100,6	79,3	99,9	108,8
2.2.1.	Prijevoz na posao i s posla	37,2	17,4	19,8	39,1	19,6	19,5	36,3	15,8	20,5	39,8	18,6	21,2	101,8	109,6
2.2.2.	Ostale naknade radnicima	153,0	86,2	66,8	141,0	77,4	63,6	129,0	73,0	56,0	140,1	82,0	58,1	99,4	108,6
3.	Opremnine za ujetovani otkaz	67,6	33,3	34,3	117,5	70,2	47,3	131,6	91,3	40,3	81,0	48,2	32,8	68,9	61,6
4.	Nematerijalni troškovi	85,6	23,4	62,2	87,4	23,5	63,9	91,5	23,2	68,3	91,4	29,8	61,6	104,6	99,9
5.	Amortizacije	345,2	121,4	223,8	313,9	122,6	191,3	326,0	105,0	220,0	308,1	129,3	178,8	98,2	94,8
6.	Nabavna vrijed. prod. materijala	44,3	41,7	2,6	59,2	55,4	3,8	60,0	57,5	2,5	46,6	43,8	2,8	78,7	77,7
B	FINANCJSKI RASHODI	242,0	159,2	82,8	261,2	193,9	67,3	201,2	132,3	68,9	381,5	281,9	99,6	146,1	189,6
1.	Kamate na kredite	95,6	57,9	37,7	100,2	64,8	35,4	136,2	82,3	53,9	119,6	76,7	42,9	119,4	87,8
2.	Zatezne kamate	29,1	23,8	5,3	44,2	38,5	5,7	20,0	15,0	5,0	69,2	60,7	8,5	156,6	346,0
3.	Negativne tečajne razlike	115,0	76,4	38,6	95,2	69,0	26,2	30,0	20,0	10,0	190,4	142,2	48,2	200,0	634,7
4.	Gubitak d.o.o. u vlasništvu HŽ				21,6	21,6		15,0	15,0		2,3	2,3		10,6	15,3
5.	Ostali rashodi financiranja (interkalarna kamata)		1,1	1,2										104,6	101,5
C	RASHODI IZ REDOV. POSLOVANJA (A+B)	2.783,3	1.513,8	1.269,5	2.922,4	1.675,8	1.246,6	3.014,1	1.618,5	1.396,6	3.058,2	1.766,4	1.291,8	114,8	186,7
D	IZVANREDNI RASHODI	63,6	44,9	8,6	43,9	26,1	17,8	27,0	19,1	7,9	50,4	36,3	14,1	602,8	434,0
E	Vrijednosno usklad. potraž. od kupaca	38,8	38,0	0,8	7,2	3,8	3,4	10,0	10,0		43,4	36,3	7,1		
III.	DOBIT - GUBITAK - ukupno	-188,5	-42,9	-146,6	-394,2	-177,9	-216,3	-638,9	-228,7	-410,2	-598,6	-330,0	-268,6	151,9	93,7
	Od toga:														
	1. IZ REDOVNOG POSLOVANJA	-320,6	-141,5	-179,1	-461,2	-238,8	-222,4	-681,4	-289,3	-422,1	-630,9	-354,5	-276,4	136,8	92,6
	2. IZVANREDNE AKTIVNOSTI	132,1	98,6	33,5	67,0	60,9	6,1	42,5	30,6	11,9	32,3	24,5	7,8	48,2	76,0

BILANCA STANJA

	Stanje 31.12. 1999			Stanje 31.12.2000.			Stanje 31.12.2001.		
	HŽ	ZP	ZI	HŽ	ZP	ZI	HŽ	ZP	ZI
Aktiva (Sredstva)									
Gotovina i ekvivalenti	53	48	5	91	73	17	35	33	2
Trakuća potraživanja	402	387	15	385	367	18	230	219	11
Zalije	689	407	282	666,1	448	220	596	377	219
Ostala kratkotrajna imovina	164	166	-2	144	80	64	159	258	-100
Kratkotrajna imovina	1.308	1.008	300	1.285	968	319	1.021	888	133
Dugotrajna imovina									
Bruto osn. sred. u upotrebi	25.253	8.787	16.468	25.598	8.876	16.720	26.015	9.127	16.888
Minus: Opišana vrijednost	19.157	7.049	12.107	19.442	7.142	12.301	19.751	7.271	12.479
Neto osnovna sred. u upotrebi	6.096	1.748	4.361	6.154	1.735	4.419	6.265	1.856	4.409
Radovi u tijeku	459	134	325	319	95	224	346	82	264
Ukupno osnovna sredstva	6.556	1.882	4.674	6.473	1.830	4.643	6.611	1.938,0	4.672,9
Financijska imovina	540	540		522	522		527	527	
Ukupna aktiva (sredstva)	8.404	3.430	4.974	8.280	3.378	4.962	8.159	3.353	4.806
Pasiva (Izvori)									
Kratkoročne obveze									
Obveze prema dobavljačima	652	535	117	584	483	101	355	276	79
Ostale kratkoročne obveze	464	399	65	464	348	116	686	552	134
Kratkoročne obveze	1.116	934	182	1.048	831	217	1.040	828	212,5
Kapital i dugoročne obveze									
Obveze prema kreditnim institucijama	1.508	982	526	1.748	1.169	580	2.158	1.550	608
Ostale dugoročne obveze (stanovi)	126	126		120	120		122	122	
Odgodeno plaćanje troškova i prihodi budućih razdoblja	165	11	154	235	32	204	310	65	245
Kapital									
Dugotrajni kapital	7.335	2.067	5.268	7.335	2.067	5.268	7.335	2.067	5.268
Dotacije države	235	125	110	235	125	110	235	125	110
Revalorizacija	-168	-124	44	-135	-149	14	-137	-198	60
Kumulirana dobit (gubitak)	-1.912	-690	-1.223	-2.306	-876	-1.430	-2.905	-1.206	-1.699
Ukupni kapital i rezerve	5.489	1.378	4.111	5.129	1.167	3.962	4.528	788	3.740
Ukupne obveze i kapital	8.404	3.431	4.973	8.280	3.378	4.962	8.158	3.353	4.805
Kontinuirajući bilanca	0	0	0	0	0	0	0	0	0

Odnosi
 Odnos (ort. sred./lek.obv.)
 Odnos (ort. sred./lek.obv.) bez gotovine
 Kredit/Kapital

1,2	1,1	1,7	1,2	1,2	1,5	1,0	1,1	0,6
1,1	1,0	1,6	1,1	1,1	1,4	0,9	1,0	0,5
27%	71%	13%	34%	100%	15%	48%	197%	16%

TIJEK NOVCA

Elementi	Ostvareno 2000			Ostvareno 2001		
	HŽ	ZP	ZI	HŽ	ZP	ZI
I. Neto dobiti-gubitak						
1. -Plus amortizacija	-394	-178	-216	-599	-330	-269
2. -Minus prihodi od aktiviranih novih sredstava nabavljenih iz drž.	314	123	191	308	129	179
3. poljora	13	5	8	17	3	14
4. -Saldo tečajnih razlika	-23	-25	2	26	13	14
I. Gotovina iz poslovnih aktivnosti (1+2-3+4+5)	-49	-14	-36	-333	-216	-117
II. GOTOVINA ZA NOVČANO POKRIĆE DUGA						
1. Gotovina iz posl. aktivnosti (r.br. I.) minus poljore za dobavljače plus otpremnine iz kredita plus subvencije za kamate	70	56	14	-199	-137	-62
2. Otplata duga (otplata plus kamate)-obaveza HŽ	263	173	89	279	160	119
III. PRIMJENA GOTOVINE IZ POSLOVNIH AKTIVNOSTI						
1. Otplata glavnice	163	109	54	159	83	76
2. Promjena radnog kapitala bez gotovine	7	36	-29	-202	-36	-167
3. Gotovina za investicije (r.b. I. III. 1. -r.b. III. 2.)	-219	-158	-61	-290	-263	-27
4. Investicije	236	97	140	421	251	170
IV. Financijski manjak (r.b. III. 3. -r.b. III. 4.)	455	255	200	711	514	197
V. FINANCIRANJE IZ:						
1. Kredita	380	270	110	559	464	105
2. Dotacija iz Drž. proračuna	114	11	103	86	9	77
-za infrastrukturu	80		80	72		72
-za otkup zemljišta za prugu Gradec-Sviljan Žabno				0		
-za izgradnju i osuvremen. CPR	0,5	0,5	0,00	3	3	0
-za uprtni prijevoz	16,0	10,0	6,0	9	6	3
-udio RH u zaljovina				2	0	2
-udio RH u zaljimu za prugu Vrgpolje-Beli Manastir				2	0	2
3. Ukupno krediti i dotacije (1 + 2)	493	281	213	655	473	181
Gotovina povećanje/smanjenje	38	26	12	-56	-41	-15
Gotovina na početku god.	53	48	5	91	73	17
Gotovina na kraju godine	91	73	17	35	33	2
Kontrola(gotovina na kraju godine)	91	73	17	35	33	2
	0	-0	0	-0	-0	-0

Odnosi

Novčano pokrće duga (gotovina za novčano pokrće duga kroz potpunu otplatu duga)

0,3 x

0,3 x

0,2 x

(0,7)x

(0,9)x

(0,5)x

Novčano pokrće duga iz LDP

1,3x

PREGLED KREDITA PO KREDITORIMA UGOVORENIH DO 31.12.2001.

Red. br.	Kreditor	Ukupno zaključeni ugovori po kreditima do 31.12.2001.		Od toga obaveza vraćanja RH		Od toga obaveza vraćanja HŽ	
		u mil.kn	u mil. USD	u mil.kn	u mil. USD	u mil.kn	u mil. USD
A)	DOMAĆI (1-3):	640,9	76,7	156,5	18,7	484,4	58,0
1	HEP	96,9	11,6	96,9	11,6		
2	Privredna banka Zagreb, Hypo-Alpe-Adria-Bank, Riadna banka Zagrebačka banka, Raiffeisenbank Austria	156,9	18,8	59,6	7,1	97,3	11,6
3	d.d. i Riječka banka	387,1	46,3			387,1	46,3
B)	INOZEMNI (1-17):	3.200,3	383,0	3.065,1	366,8	1.352,2	16,2
1	EUROFIMA BASEL	699,1	83,7	595,5	71,3	103,6	12,4
2	EIB LUXEMBURG	351,3	42,0	351,3	42,0		
3	IBRD 4104	128,4	15,4	128,4	15,4		
4	IBRD 4433	635,8	76,1	635,8	76,1		
5	EBRD	287,7	34,4	287,7	34,4		
6	PARIS CLUB	62,9	7,5	62,9	7,5		
7	LONDON CLUB	14,6	1,7	14,6	1,7		
8	BAYERISCHE LANDESBANK	57,1	6,8	57,1	6,8		
9	THYSSEN DUSSELDORF	124,4	14,9	124,4	14,9		
10	THYSSEN 10-Bay. LA T-10/15	193,6	23,2	193,6	23,2		
11	Kreditanstalt für Wiederaufbau (Thyssen 11)	224,8	26,9	224,8	26,9		
12	RAIFFEISENBANK (Kapsch)	48,7	5,8	48,7	5,8		
13	HYPOBANK KLAGENFURT	46,5	5,6	22,3	2,7	24,2	2,9
14	NUOVA BANCA DI CREDITO	20,2	2,4	20,2	2,4		
15	HEWLETT-PACKARD	2,8	0,3			2,8	0,3
16	ESTFIN (FRILEXPORT Trst)	4,6	0,6			4,6	0,6
17	EIB LUXEMBURG (za Vc koridor)	297,8	35,6	297,8	35,6		
C)	SVEUKUPNO (A + B):	3.841,2	459,7	3.221,6	385,5	619,6	74,1

HRK/USD 8,356043 na 29.12.2001.

OTPLATNI PLAN ZA KREDITE UGOVORENE DO 31.12.2001.

	2002			2003			2004			2005			2006			2007			2008		
	HŽ	ŽP	ZI	HŽ	ŽP	ZI	HŽ	ŽP	ZI	HŽ	ŽP	ZI	HŽ	ŽP	ZI	HŽ	ŽP	ZI	HŽ	ŽP	ZI
Otvaranje knjiga	2.156	1.548	609	2.567	1.623	944	2.566	1.589	977	2.195	1.296	899	1.878	1.062	816	1.491	770	721	1.196	566	630
Otplata glavnice	300	206	94	318	192	125	443	293	150	343	236	107	386	289	97	295	204	91	187	117	70
Povlačenje	709	281	428	315	158	157	70	0	70	23	0	23	0	0	0	0	0	0	0	0	0
Zatvaranje knjiga	2.567	1.623	944	2.566	1.589	977	2.195	1.296	899	1.877	1.061	817	1.491	770	721	1.196	566	630	1.009	449	560
Kamate	158	98	59	176	107	69	145	84	61	129	71	59	108	57	51	83	40	43	64	29	35

	2009			2010			2011			2012			2013			2014			2015			
	HŽ	ŽP	ZI	HŽ	ŽP	ZI	HŽ	ŽP	ZI	HŽ	ŽP	ZI	HŽ	ŽP	ZI	HŽ	ŽP	ZI	HŽ	ŽP	ZI	
Otvaranje knjiga	1.009	449	560	777	272	505	664	205	459	560	147	413	289	88	200	241	61	180	221	61	160	115
Otplata glavnice	232	177	55	113	67	46	104	58	46	271	58	213	47	27	20	20	0	0	0	0	0	0
Povlačenje	0	0	0	0	0	0	0	0	0	0	0	0	0	0	0	0	0	0	0	0	0	0
Zatvaranje knjiga	777	272	505	664	205	459	560	147	413	289	88	200	241	61	180	221	61	160	115	0	115	
Kamate	50	21	29	39	13	25	31	10	22	24	6	18	23	5	18	16	3	12	14	3	11	

	2016			2017			2018			2019			2020			2021			UKUPNO		
	HŽ	ŽP	ZI	HŽ	ŽP	ZI	HŽ	ŽP	ZI	HŽ	ŽP	ZI	HŽ	ŽP	ZI	HŽ	ŽP	ZI	HŽ	ŽP	ZI
Otvaranje knjiga	115	0	115	95	0	95	75	0	75	55	0	55	35	0	35	15	0	15			
Otplata glavnice	20	0	20	20	0	20	20	0	20	20	0	20	20	0	20	15	0	15	3.320	1.986	1.334
Povlačenje	0	0	0	0	0	0	0	0	0	0	0	0	0	0	0	0	0	0	1.117	439	678
Zatvaranje knjiga	95	0	95	75	0	75	55	0	55	35	0	35	15	0	15	0	0	0			
Kamate	8	-0	8	6	-0	6	4	-0	4	3	-0	3	1	-0	1	0	-0	0	1.085	545	640